

#### UPEVNĚNÍ NOSIČE

- Nikdy neměňte konstrukci nosiče.
- Dbejte pokynů v návodu k montáži.
- Před montáží umyjte a osušte střechu vozu zejména v místech, která přicházejí do kontaktu s nosičem. Také očistěte všechny díly nosiče, které mají přímý kontakt s vozidlem.
- Po každé montáži překontrolujte pevnost nosiče na střeše. Zkuste nosič uvolnit všemi směry (v příčné, podélné i svislé ose). Pokud budete cítit určitou vůli, překontrolujte sestavení nosiče a pevnost spojů. Při delších cestách pravidelně kontrolujte upevnění nosiče.

#### PŘÍPEVNĚNÍ NÁKLADU

- Maximální zatížení nosiče uvedené v návodu k montáži nesmí být nikdy překročeno. Dbejte také předpisů (nosnosti střechy) uvedených v Technickém průkazu Vašeho vozidla. V případě rozdílu platí vždy nižší hodnota.
- Maximální zatížení = hmotnost nosiče + hmotnost příslušenství + hmotnost nákladu.
- Náklad musí být umístěn tak, aby jeho těžiště bylo co nejnižší a musí být rovnoměrně rozloženo.
- Náklad nesmí příliš přesahovat do stran přes nosič.
- V případě převozu dlouhých předmětů jako např. střešní autoboxy, surfy či lodě nesmí být vzdálenost mezi příčnickami menší než 60 cm.
- Velmi dlouhé předměty jako např. lodě pevně přivažte vepředu i vzadu k vozidlu.
- Lyže přepravujte špičkami dozadu.
- Z přepravovaného nákladu odstraňte části, které by se mohly cestou uvolnit, např. pumpička na kolo, dětská sedačka, aj.
- Náklad musí být pevně přivázan pomocí řemenů, popruhů apod..
- Dlouhý náklad na nosiči může u některých vozů zamezit plnému otevření zadních dveří vozidla.
- Upevnění nákladu musí být pravidelně kontrolováno během cesty.

#### JÍZDNÍ POKYNY

- Přizpůsobte rychlost jízdy nákladu a podmínkám jízdy jako je stav silnice, viditelnost, maximální výška průjezdu, vítr, hustota dopravy a také samozřejmě dopravním předpisům.
- Při přepravě nákladu, který zvětší výšku vozu (např. jízdní kola, autobox, apod.) dejte pozor na průjezd sníženými místy (podzemní garáže).
- Jízdu vždy přizpůsobte nákladu. Náklad má vliv na jízdní a brzdící vlastnosti vozidla a zvyšuje citlivost vozidla na boční vítr.

#### ÚDRŽBA

- Pečlivě uschovejte náhradní klíče
- Pokud nosič nepoužíváte, odmontujte jej, snížíte tak částečně spotřebu vozidla a případný hluk, který může nosič způsobit. Toto učiňte také před použitím myčky.
- Po demontáži připevněte volné díly zpět na své místo, zamezte tak možné ztrátě. Nosič skladujte v suchém prostředí.

#### Další výrobky firmy Neumann

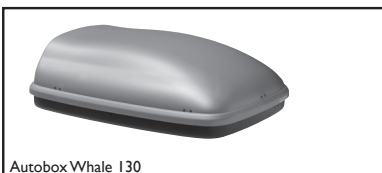

Autobox Whale 130

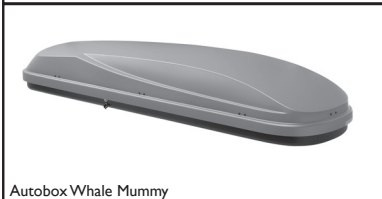

Autobox Whale Mummy

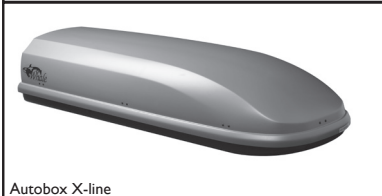

Autobox X-line

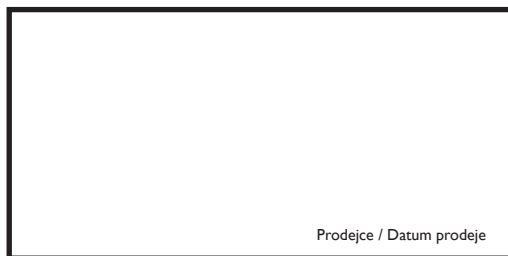

Prodejce / Datum prodeje

Záruka: 2 roky  
Nosnost: 50 kg

ATEST  
8 SD  
1 0 7 4

Výrobce / Technická podpora / Náhradní díly:  
NEUMANN, spol. s r.o.  
Modřanská 530/1, 147 00, Praha 4  
Tel.: +420 261 109 280, Mobil: +420 724 562 606,  
Fax: +420 261 090 987  
e-shop: www.neumax.cz, e-mail: info@neumax.cz

# NEUMANN®

## Montážní návod nosiče C42062, C42063, C42064 Kompletně sestavený nosič

Vážení zákazníci,  
děkujeme Vám, že jste se rozhodli zakoupit náš výrobek a doufáme, že s ním budete spokojeni.  
Před použitím si pečlivě prostudujte tento návod k použití.

Střešní nosiče C42062, C42063, C42064 jsou kompletně sestavené a jsou určeny pro vozidla uvedená v tabulce:

Kód	Značka a model vozidla, počet dveří, rok výroby	L (mm)	D / P* (mm)	D / Z* (mm)
C42063	ŠKODA, Octavia I, 5-dr Hatchback, r.v. 2001->2004, s fixačním bodem.	1070	917	905
C42062	ŠKODA, Fabia, 5-dr Hatchback, r.v. 1999->2006, s fixačním bodem	1070	892	853
C42064	ŠKODA, Fabia, 4-dr Sedan, r.v. 2001->2006, s fixačním bodem	1070	892	862

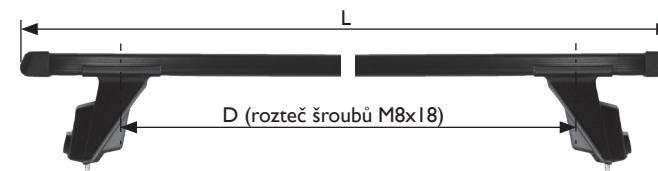

www.neumax.cz

Verze 06/09

Vozidla uvedené na str. I jsou pod krytkami střešní lišty vybaveny fixačními body (výkovek), za které se střešní nosič upíná.



Střešní lišta s krytkami



Ze střešní lišty sejměte krytky tenkým nástrojem



Výkovek pod lištou za který se střešní nosič upíná.

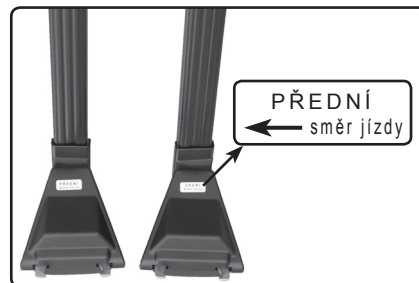

Pozici patek určuje samolepka na patce nosiče. Přední / Zadní / ← Směr jízdy



Nosič posadte čelistmi do otvorů v liště (na výkovek). Šrouby M8x35 s plastovou hlavou nosič pevně utáhněte. Po dotažení musí hlava šroubu být přibližně ve vodorovné poloze, jinak brání nasazení uzamykatelného krytu.



Krytky střešní lišty je možné uložit do uzamykatelného krytu. Zabráníte tak případné ztrátě. (použitelné pouze pro krytky vozu Škoda Octavia)



Nasaďte kryt a uzamkněte patku nosiče otočným klíčem.



Zobrazení střešního nosiče se zámkem

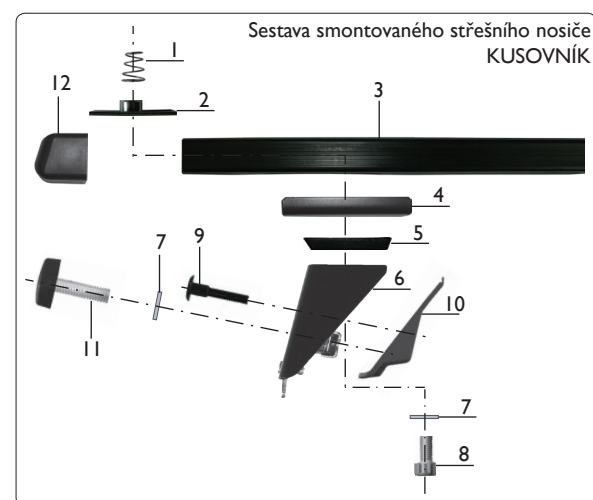

- 1 - pružina
- 2 - matice
- 3 - tyč
- 4 - příložka
- 5 - klín
- 6 - patka
- 7 - podložka
- 8 - šroub M8x18
- 9 - plastový šroub M6
- 10 - plastový kryt patky
- 11 - šroub M8x35
- 12 - koncovka tyče



- 13 - uzamykatelný kryt (4x)
- 14 - klíč uzamykatelného krytu (2x)